

050114010010

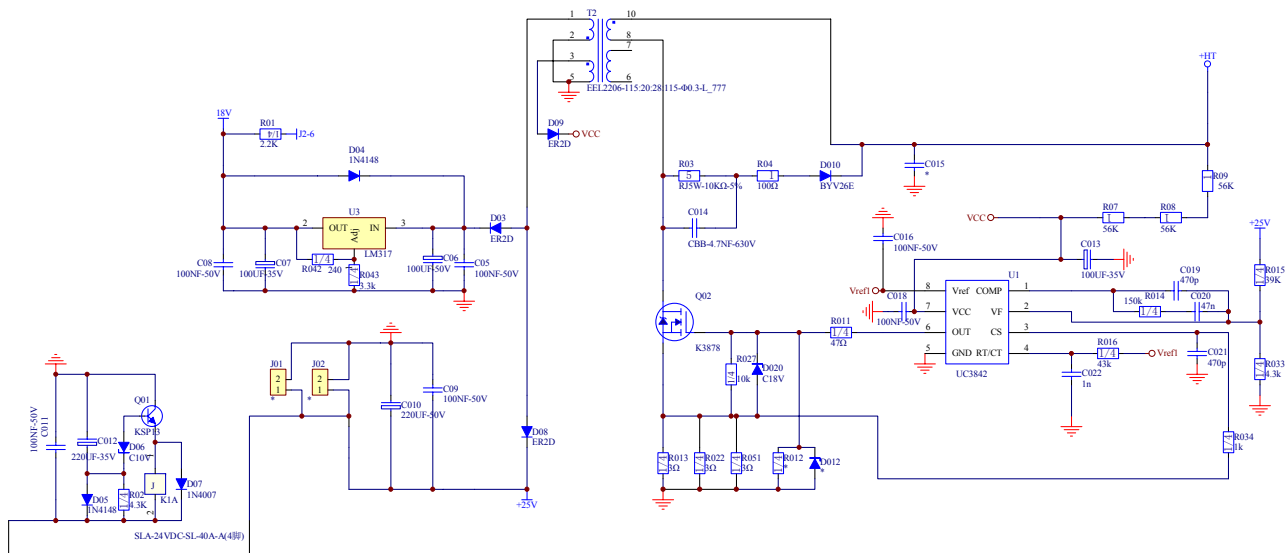

设计	
绘制	
校对	
审核	
标准化	
批准	

TEC0180
开关电源原理图
V1.0
第 2 页 共 4 页

050114010010
上海广为焊接设备有限公司
Shanghai Greatway Top Power CO., Ltd.