

050114010010

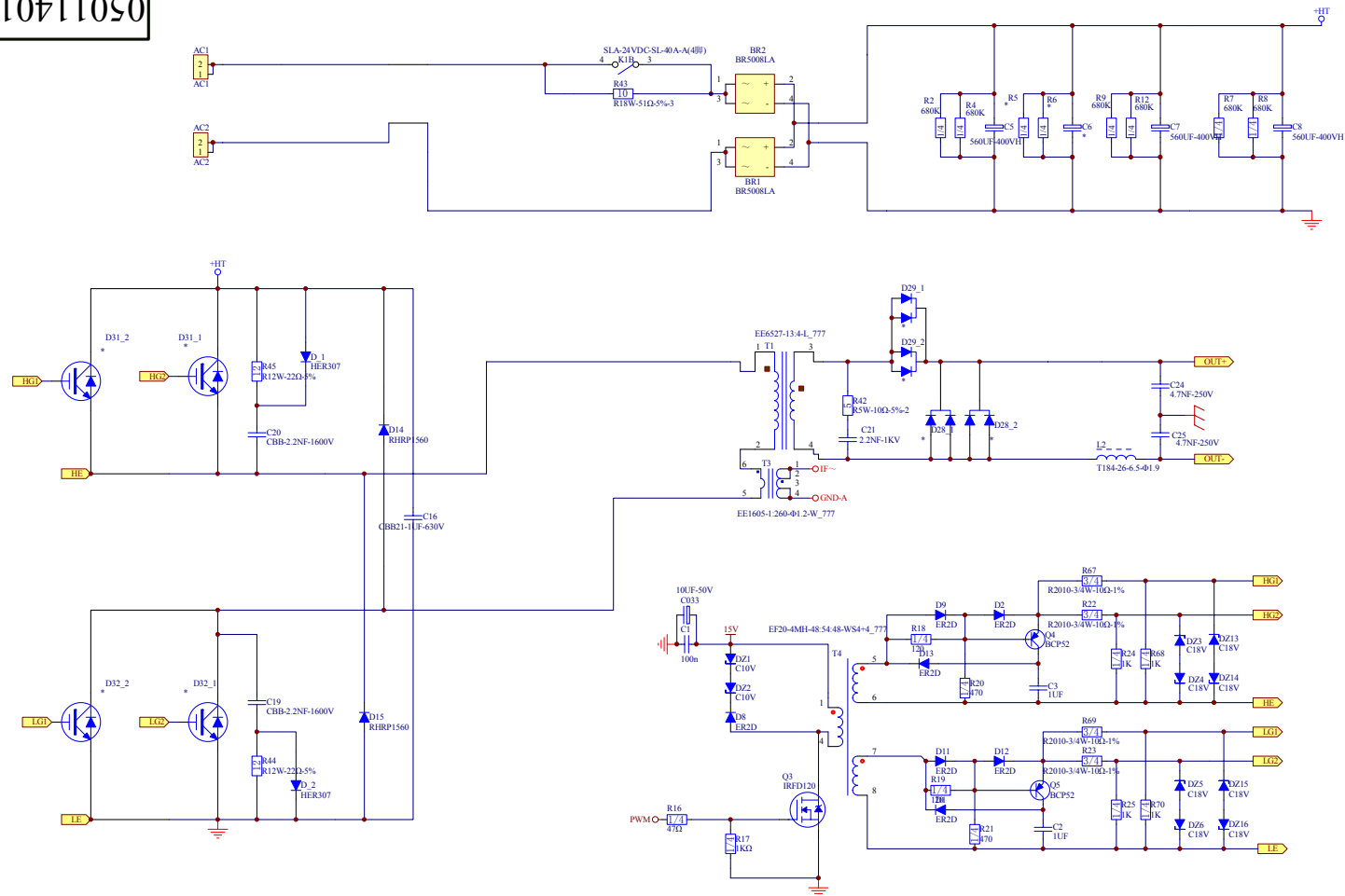

设计
绘制
校对
审核
标准化
批准

TEC0180

主电路原理图

V1.0

第 1 页 共 4 页

050114010010

上海广为焊接设备有限公司

Shanghai Greatway Top Power CO., Ltd.