

050114010008

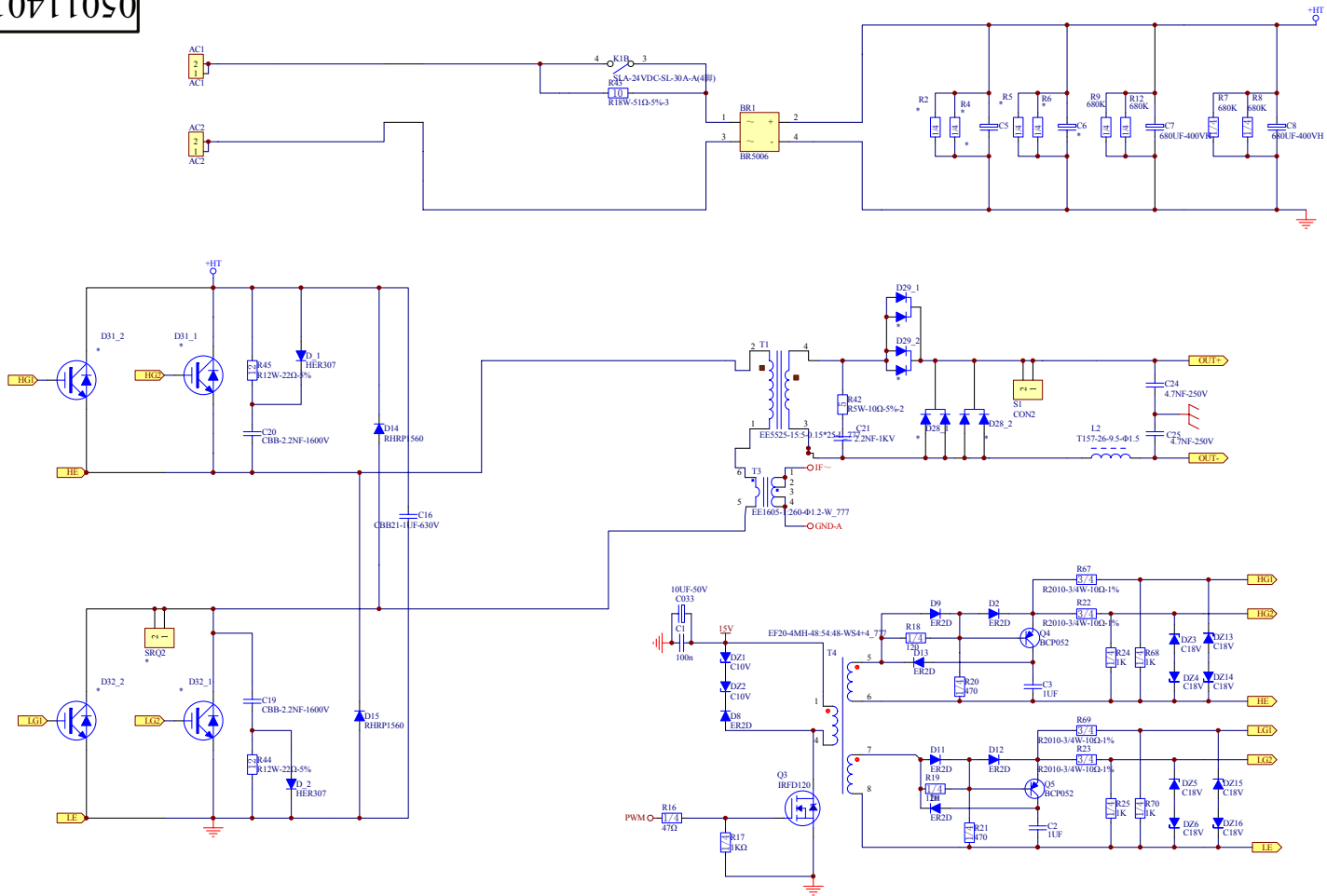

设计
绘制
校对
审核
标准化
批准

TEC0140
主电路原理图
V1.0

第 1 页 共 4 页

050114010008

上海广为焊接设备有限公司
Shanghai Greatway Top Power CO., Ltd.