

050114010008

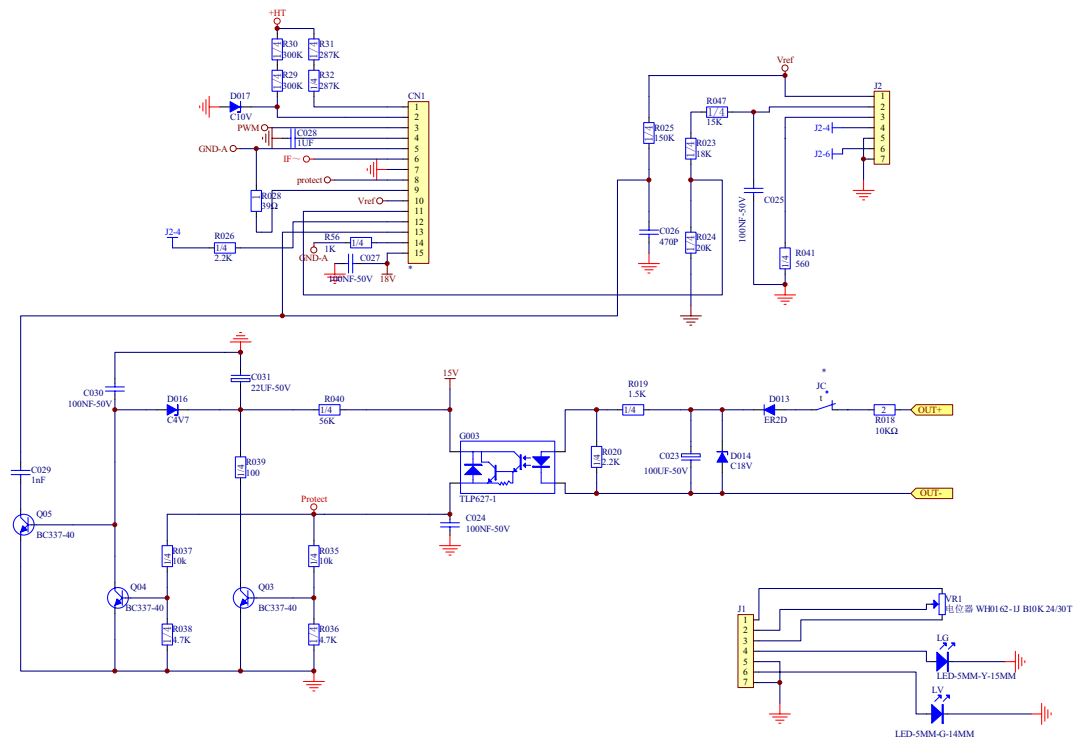

设计	
绘制	
校对	
审核	
标化	
批准	

TEC0140
辅助电路原理图
V1.0
第 4 页 共 4 页

050114010008
上海广为焊接设备有限公司
Shanghai Greatway Top Power CO., Ltd.

