

050114010012

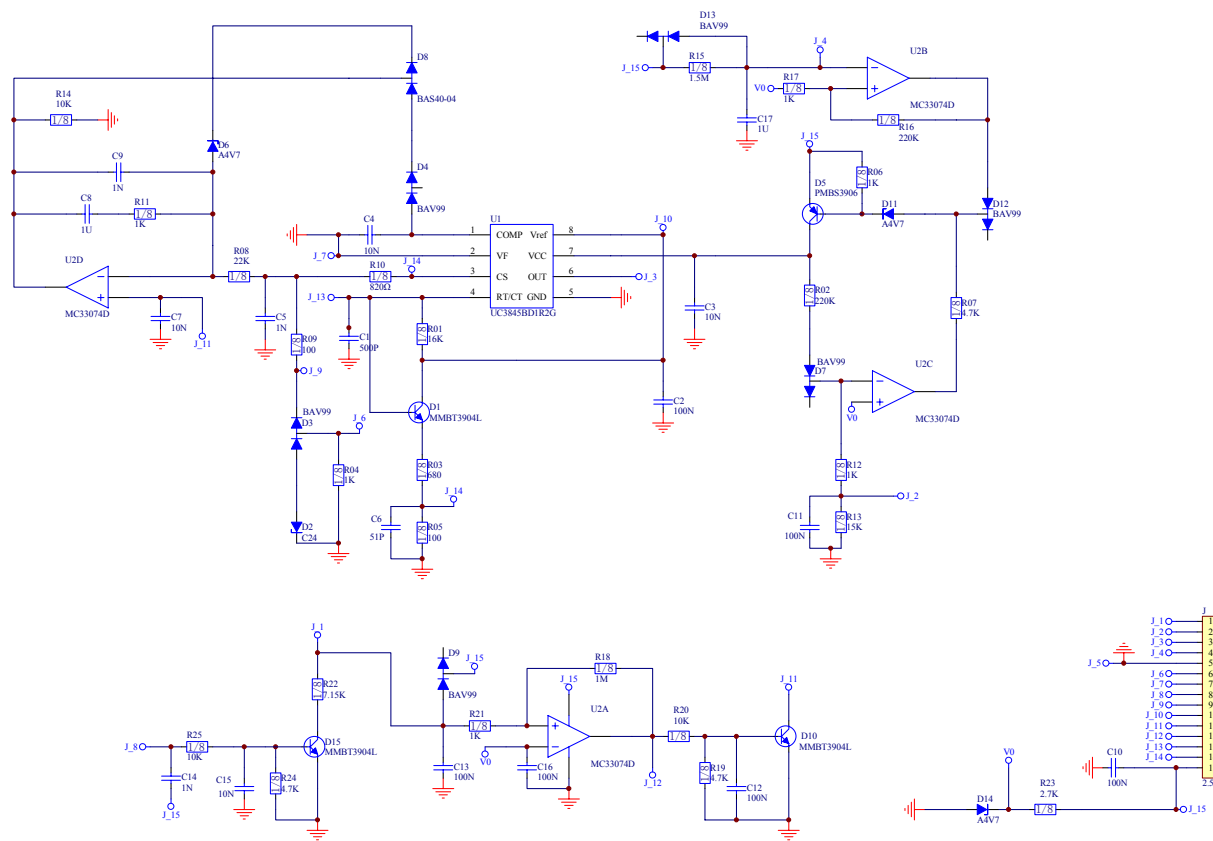

设计
绘制
校对
审核
标准
批准

TEC0220
控制板原理图
V1.0
第 3 页 共 4 页

050114010012
上海广为焊接设备有限公司
Shanghai Greatway Top Power CO., Ltd.